

禾聯碩股份有限公司

產品保證書

商品名稱		購買日期	
商品型號		經銷商(蓋店章)	
姓名			
電話			
地址			

※請務必填妥購買日期並蓋店章以確保權益，如未蓋店章、日期請保留原始發票。

送站修理 ※若須到府服務酌收外出基本費300元

- 憑本保證書，自購買日起壹年內免費服務。
 - 小家電產品如需服務請送至總公司或全省服務站中心。
 - 本公司小家電產品轉為營利商務用時，保固減半(6個月)。
 - 產品維修時請出示本保證書，若無法提出，則以製造出廠日期為保固啟始日加一年。
5. 非保證範圍：
- 本服務保證內容之範圍不包括產品內部、外部、外觀及任何隨機附贈之產品、消耗品(如電池、燈泡、濾網、烤盤、烤架、磁頭等)及相關配件產品(包裝材、遙控器、說明書等)之損壞或遺失。
 - 本機以外之附件、配件。
6. 因下列情形而發生故障者，雖在保證期間內亦不予免費優待：
- 由於天災地變或人為引起之故障或損毀。
 - 因使用不當、異常電壓，以致商品故障或損毀。
 - 擅自改裝商品或外人拆解檢修所引起之故障或損毀。
 - 安裝位置之遷移或搬運所引起之故障或損毀。
 - 任意拔除電源插頭的接地端，等他人為毀損機體，故不在保固範圍內。
 - 若產品為福利品，全機零組件保證期限一年，但外觀不保固。
7. 遇有下列情形之一，本公司得按價收費：
- 超過保證期間者。
 - 未出示本保證書者。
 - 保證書記載經塗改或模糊不清者、內容與現物不符者。
 - 保證書內容購買日期未填寫及未加蓋經銷商店章者，視同失去保證效力。
 - 保證期間外之檢修或調整服務，不論是否更換零件，按公司規定酌收檢修費300元。

本保證書如有遺失，恕不補發，敬請妥為保存。
服務區域限中華民國管轄區內。

全台服務中心

總公司：桃園市龜山區華亞科技園區科技三路88號 TEL：(03)327-5407
南港站：台北市南港區成功路一段22號 TEL：(02)6617-7860
宜蘭站：宜蘭縣冬山鄉冬山路五段389號 TEL：(03)958-5592
新竹站：新竹市竹光路197號 TEL：(03)610-6383
台中站：台中市南屯區精科二路6號 TEL：(04)3609-1122
雲嘉站：嘉義縣民雄鄉中山路19號 TEL：(05)310-3755
台南站：台南市安南區安新二路199號 TEL：(06)593-8133
高雄站：高雄市大寮區上寮里上發六路29號 TEL：(07)963-1166
台東站：台東市運航路102號 TEL：(089)239710

禾聯碩股份有限公司



TEL: (03) 396-1188 FAX: (03) 396-1199
http://www.heran.com.tw
免付費服務電話: 0800-667-999
服務傳真專線: (03) 2627866

HERAN

使用說明書



無線手持旋風吸塵器

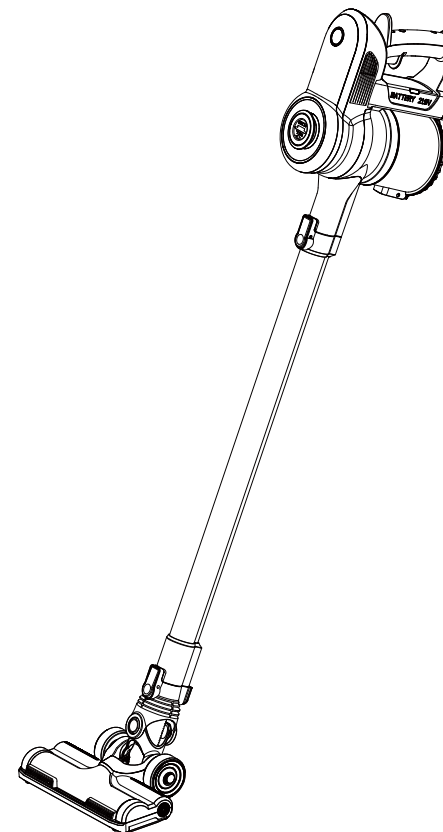

禾聯碩官方網站



QR CODE

目錄

歡迎使用禾聯『無線手持旋風吸塵器』，為確保使用安全，
操作前請您仔細閱讀說明書並妥善保存，以便日後參考。

以下為本說明書之適用型號：

HVC-23E1、23E1-HVC、HVC-25E1、25E1-HVC、HVC-23E2、23E2-HVC、HVC-25E2、25E2-HVC
HVC-23E3、23E3-HVC、HVC-25E3、25E3-HVC、HVC-23E5、23E5-HVC、HVC-25E5、HVC-25E5

1.安全注意事項	1
1.1 注意事項	1
2.產品部件名稱	2
2.1 產品部件名稱	2
2.2 包裝內容物	3
3.組裝方式說明	4
3.1 導電硬管安裝說明	4
3.2 電動地刷安裝說明	4
4.產品使用說明	5
4.1 附件說明	5
4.2 扁吸嘴和方毛刷組合使用說明	5
4.3 電動除蟎刷使用說明	6
4.4 附件轉接頭和扁吸嘴/方毛刷組合使用	6
4.5 電池安裝說明	7
4.6 機器啟動	7
4.7 濾芯及HEPA濾網拆卸	8
4.8 產品充電	8
4.9 充電收納座	8
5.日常維護及清潔	10
5.1 清理塵桶	10
5.2 清理HEPA濾網	10
5.3 清理滾刷	10
6.產品規格與故障處理	11
6.1 故障及處理方法	11
6.2 主機功能參數	11

安全注意事項

★為避免引起失火，電擊，燙傷等意外的發生，使用電器前請仔細閱讀以下重要事項：

1.1 注意事項

- 1.使用請先仔細閱讀說明書，並正確、安全地使用此吸塵器。
- 2.請勿使用潮濕的手或腳接觸此產品。
- 3.此吸塵器只能在乾燥的環境使用。水、液體和其他潮濕的環境下是禁止使用的。若發生此情況會增加觸電的風險。
- 4.禁止使用吸塵器吸粉末，如麵粉、水泥或其他類似的粉末，否則將會影響吸塵器的電機。
- 5.請用乾抹布擦拭吸塵器。請不要使用氣體或液體，否則會使其表面裂紋或顏色褪色。
- 6.請勿在高溫或低溫下使用吸塵器，建議使用室內溫度是0~40°C。並將吸塵器儲存在陰涼乾燥的環境。請避免長時間在陽光下暴曬。
- 7.當第一次使用或長時間未使用的吸塵器，請確保充滿電後再使用，並每三個月使用一次。
- 8.充電完成後請拔掉充電器插頭，並不要拖拉電源線。
- 9.電池及充電器只適用此吸塵器禁止使用於其他用途，並勿隨意拆卸電池否則容易造成短路。且勿讓電池接近高溫物體或火，請勿於機器裡面插入尖銳的物體或打破電池以防電擊。
- 10.若吸塵器不能正常運行，請關閉電源開關，若需要維修，請將產品送至授權的指定維修中心。
- 11.本電器不預期供生理、感知、心智能力、經驗或知識不足之使用者(包含孩童)使用，除非再對其負有安全責任的人員之監護或指導下安全使用。
- 12.電器僅可由電器隨附之變壓器(電源供應器)供電。

產品部件名稱

2-1 產品部件名稱

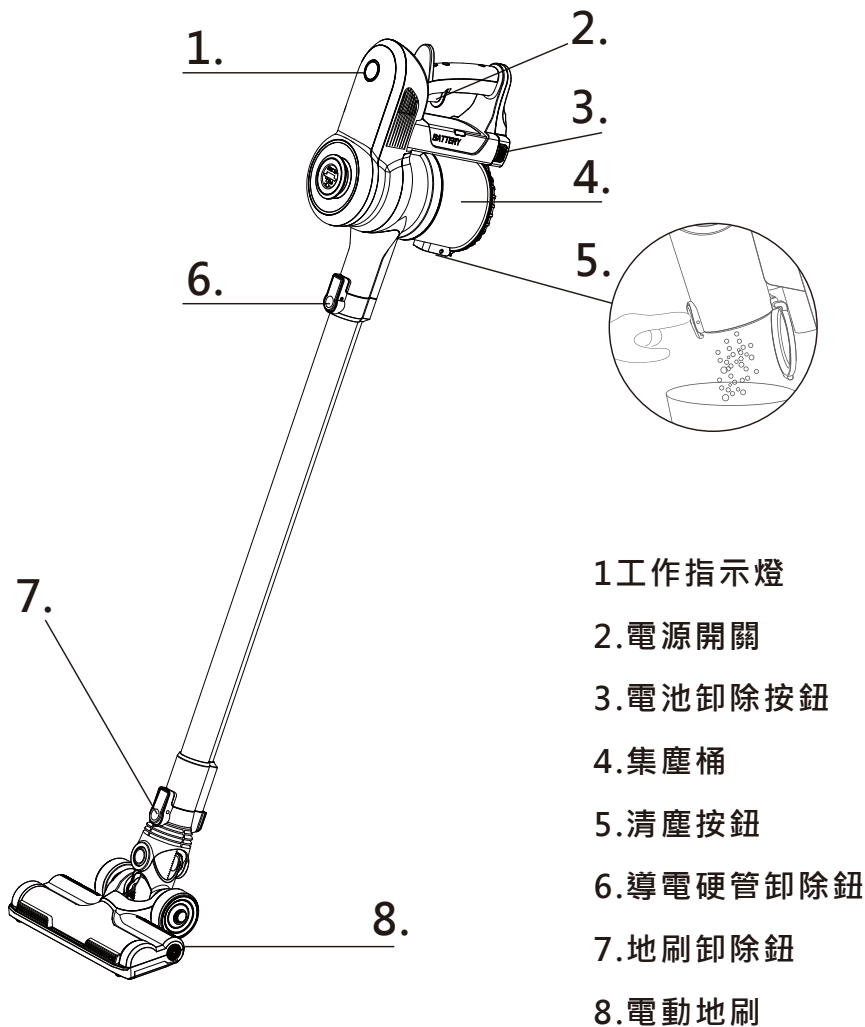

產品部件名稱

2-2 包裝內容物

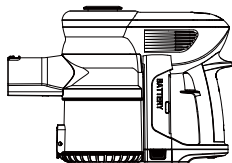

主機

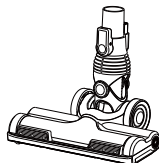

電動地刷

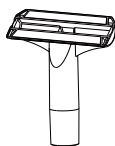

T型沙發刷



電動除蟎刷

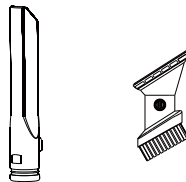

扁吸嘴 + 方毛刷
= 二合一附件刷

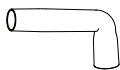

附件轉接頭

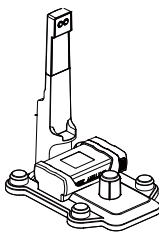

充電收納座



變壓器

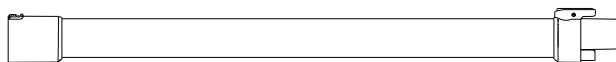

鋁合金導電硬管

組裝方式說明

3.1 導電硬管安裝說明

將導電硬管末端沿水平方向推入主機的吸塵口內，確保緊實無鬆動，聽到「卡答」一聲後，即安裝完畢。(如圖1)

若要取下導電硬管，一手握住主機，另一手按住硬管卸除鈕同時拔出即可。(如圖2)



圖1



圖2

3.2 電動地刷安裝說明

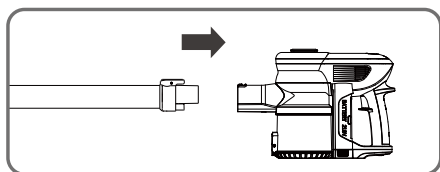
地刷圓口一端推入到導電硬管內，確保確保緊實無鬆動，聽到「卡答」一聲後，即安裝完畢。(如圖3)

若要取下導電硬管，一手握住主機，另一手按住硬管卸除鈕同時拔出即可。(如圖4)

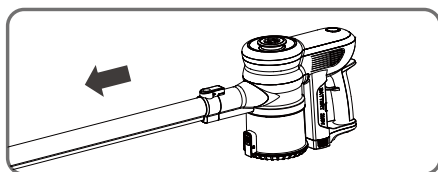

圖3



圖4

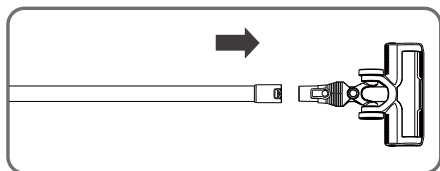

產品使用說明

4-1 附件說明

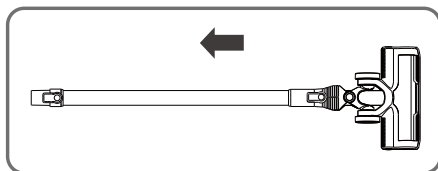
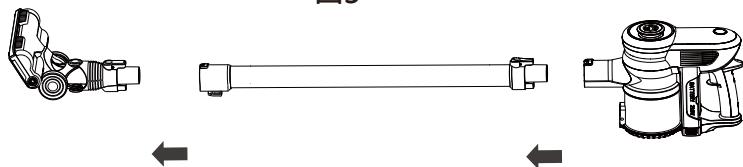
除了以上提到的導電硬管和電動地刷之外，還可以選用本公司專配的T型沙發刷、扁吸嘴、方毛刷、電動除蟎刷。(如圖5)

扁吸嘴: 可以針對沙發、桌面、牆角、樓梯、鍵盤以及一些比較狹窄的地方清潔。

方毛刷: 可以清潔窗簾、布料、沙發等。

電動除蟎刷: 可以清潔床鋪、布料、沙發等。

附件接頭: 可以清潔不易清潔的角落，如角落、縫隙等



圖5

4-2 扁吸嘴和方毛刷組合使用說明

取出扁吸嘴，將其圓頭一端沿著主機吸塵口推入即可，若要取下，直接拔下即可。(如圖6)

取出扁吸嘴和毛刷，將扁吸嘴沿著毛刷的吸塵口(兩端皆可)推入，聽到「卡答」聲後，即組合成功，並將組合刷沿著主機吸塵口推入即可。(如圖7和圖8)

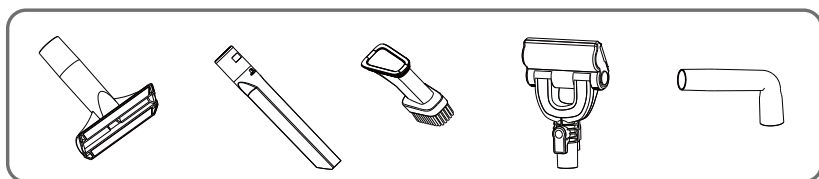

圖6



圖7

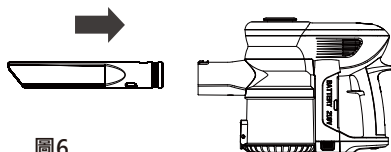

圖8

產品使用說明

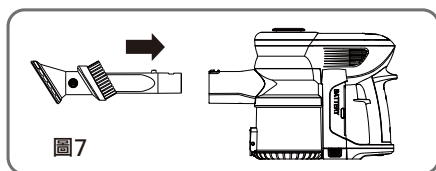
4.3 電動除蟎刷使用說明

取出電動除蟎刷，將其圓頭一端沿著主機吸塵口推入，聽到「卡答」聲後，即組合成功，若要取下，按下電動除蟎刷上的卸除鈕，即可取下。(如圖9)

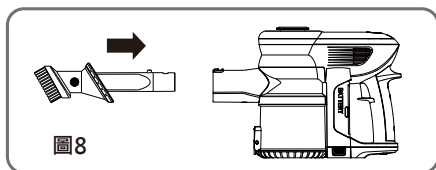

圖9

4.4 附件轉接頭和扁吸嘴/方毛刷組合使用

方式一：取出附件轉接頭，將其長的一端沿著主機吸塵口推入，若要取下，直接拔下即可。取出扁吸嘴，將其圓頭一端沿著附件接的另一端推入，若要取下，直接拔下即可。(如圖10)

方式二：取出附件轉接頭，將其長的一端沿著主機吸塵口推入，若要取下，直接拔下即可。取出扁吸嘴和方毛刷，將扁吸嘴和方毛刷組裝完，將扁吸嘴沿著方毛刷的吸塵口推入，聽到響聲即組合成功，並將二合一附件刷沿著附件轉接頭的另一端推入，若要取下直接拔下即可。(如圖11)

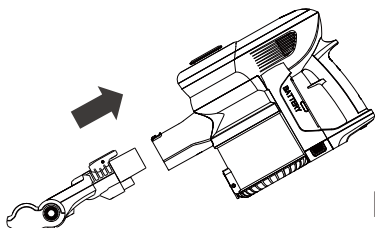

圖10



圖11

產品使用說明

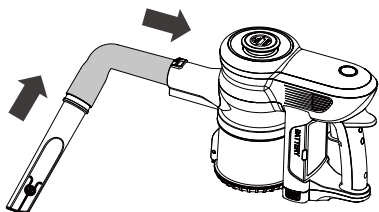
4-5 電池安裝說明

將電池按照下圖方向裝進機器，聽到響聲即安裝完成。

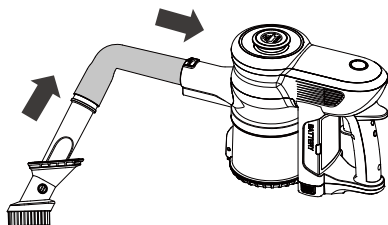
注意:若長時間不使用吸塵器時，請將電池儲存於陰涼乾燥處，並讓電池處於半荷電狀態，即使不充飽電，也不要將所有電放完。請用不導電材料包裹電池，以免金屬直接接觸電池，造成電池損壞。

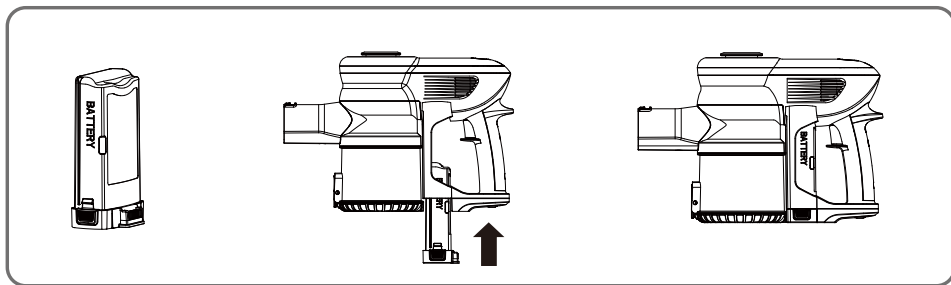

4-6 機器啟動

本機器有最新保護電機及電池機制，按下電源開關，約莫一秒機器開始啟動，若需停止工作，再按一下電源開關即可。

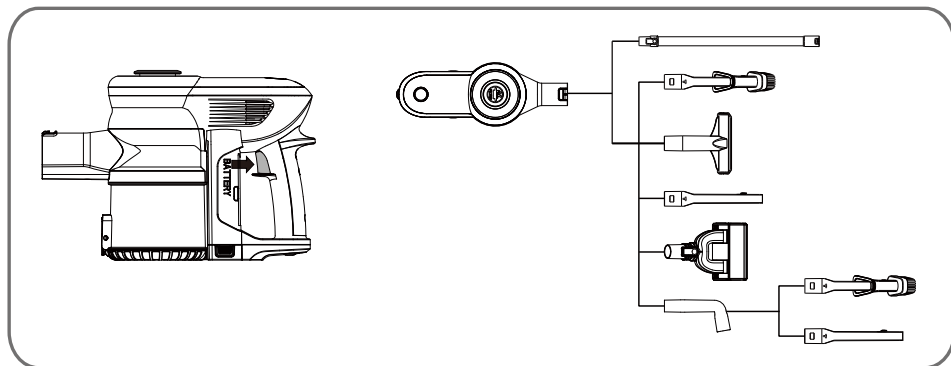

產品使用說明

4.7 濾芯及HEPA濾網拆卸

旋轉取下集塵桶，即可逆時鐘取出濾芯(如下圖12)，手放提把處，向上即可取出HEPA濾網。(如下圖13)



圖12



圖13

4.8 產品充電 充電電池組型號：B202-T-6

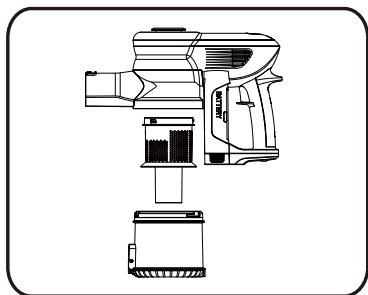
當電池上的電量顯示燈出現紅燈閃爍電池為電量不足，請盡速進行充電，當電池充滿時，則出現藍燈恆亮，請將變壓器插頭拔下。

充電方式：將變壓器一端連接主機或充電座，另一端連接上插座即可，充電時，一次只能充一個電池，若機器上有電池並放置於充電收納座上會以機器上電池為主。

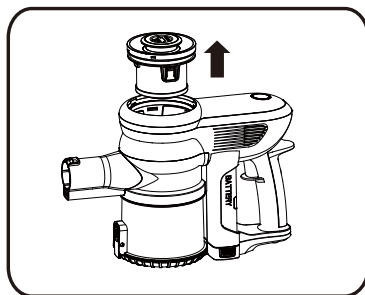
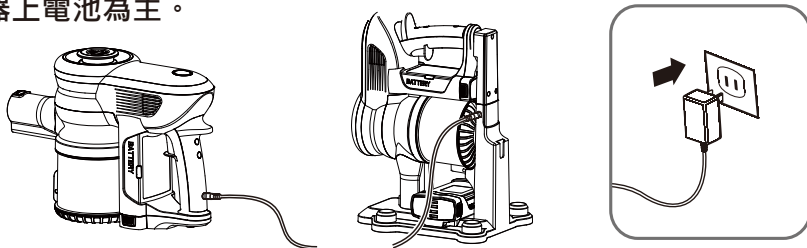

注意：

- 機器請每3個月，使用本公司變壓器對電池充電3個小時(不需充飽)，不可將電池長期處於充電狀態，若超過正常充電時間(不得超過6個小時)，請立即停止，否則有可能出現電池發熱、燃燒、變形等危險。初次使用請將電池充飽再做使用。
- 在電器報廢前應取出電池，取出電池前應切斷電源，充電端子不可短路。
- 廢棄電池需移出電器並安全地棄置。若電器長期間不使用，電池須自電器移出。

*警告：僅能使用本電器提供之可分離供電單元對電池充電。

4-9 充電收納座

不需鑽牆壁平放即可，並可將所有附件即電動地刷完美收納。

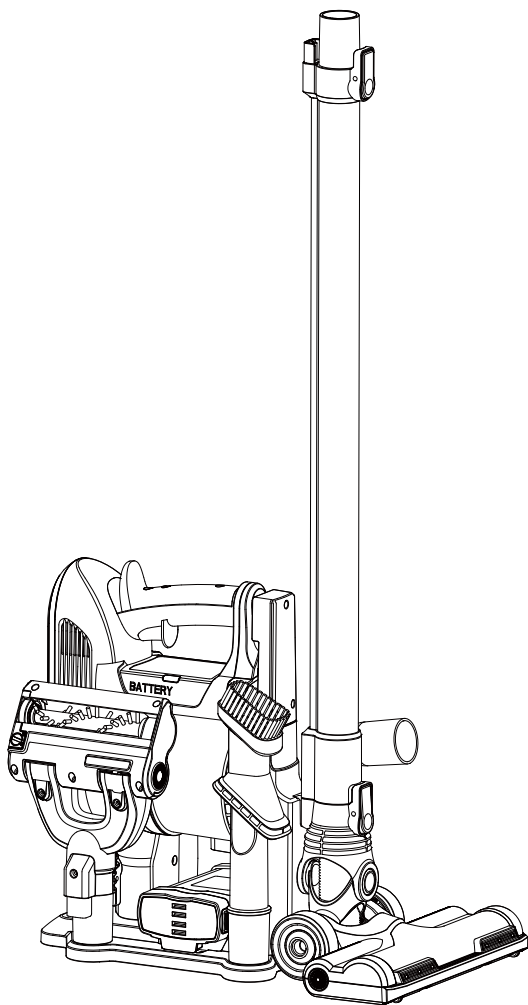

日常維護及清潔

5.1 清理塵桶

當灰塵量達到MAX值，請盡快清空切勿超裝，為了方便清空塵桶，清理前建議取下導電硬管或其他配件。

停止機器工作後，打開塵桶蓋倒掉灰塵，若發現塵桶內有頑固污垢請用濕抹布擦拭，擦完需放等塵桶測底乾燥後再將塵桶蓋好。

5.2 清理HEPA濾網

為了保證產品使用性能，建議您定期清潔，並於3到6個月進行更換(請依具體使用狀況而定)，HEPA濾網切忌用水清洗。

5.3 清理滾刷

建議當電動地刷明顯髒污，將滾刷固定蓋板上的鎖扣用五元硬幣旋轉至開鎖狀態，取下滾刷固定蓋板，抬起滾刷一端後抽出滾刷，並用剪刀或刀片清除纏繞物及垃圾，清理完成後將滾刷左側端先推入地刷，並將另一端塑膠旋轉至正確方向，在將蓋板蓋上鎖緊。

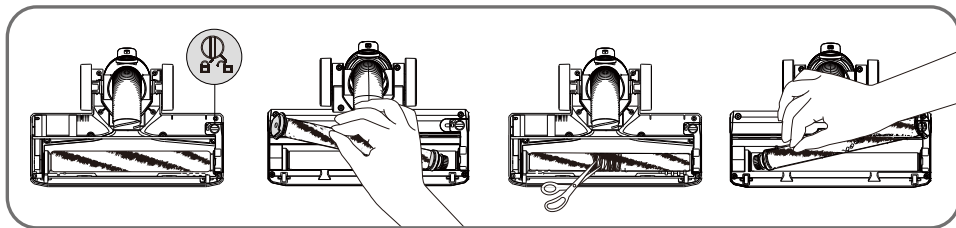

產品規格與故障處理

6-1 故障及處理方法

- 1.請將硬管及地刷取下。
- 2.並於垃圾桶上方，按下集塵桶前清塵按鈕，即可將灰塵從集塵桶中倒出。

故障現象	可能原因	解決方法
吸塵器不工作	1 電池沒電 2 吸塵器電源開關按鈕未按下	1 儘快充電 2. 按下電源開關
吸力減弱	1. 吸口或者塵桶內過濾件堵塞 2. 電機進、出風過濾裝置灰塵過多	1. 清除阻礙物 2. 經常清理電機進、出風過濾器
電機運轉有異音	檢查是否安裝到位或者是否堵塞	立即停止使用，關閉開關，切斷電源，檢查後再使用
電機突然停止工作	因意外堵塞使產品內部過熱	關閉電源開關，切斷電源，冷卻30分鐘後及時清除堵塞物後再使用。

6-2 主機功能參數

產品名稱	無線手持旋風吸塵器
產品型號	HVC-23E1
額定電壓	DC 22.2 V
變壓器額定電壓	100~240 V
額定頻率	50/60 Hz
消耗功率	130 W
工作時間	20±5 min
電池容量	2200mAh
充電時間	<5 H
機體尺寸	250x257x1136 mm
產地	中國

Sample and its location

設備名稱： 無線手持旋風吸塵器 ， 型號（型式）：HVC-23E1 Equipment name Type designation (Type)						
23E1-HVC、HVC-25E1、25E1-HVC、HVC-23E2、23E2-HVC、HVC-25E2、25E2-HVC、HVC-23E3、 23E3-HVC、HVC-25E3、25E3-HVC、HVC-23E5、23E5-HVC、HVC-25E5、25E5-HVC						
單元Unit	限用物質及其化學符號 Restricted substances and its chemical symbols					
	鉛Lead (Pb)	汞Mercury (Hg)	鎘Cadmium (Cd)	六價鉻 Hexavalent chromium (Cr ⁺⁶)	多溴聯苯 Polybrominate biphenyls (PBB)	多溴二苯醚 Polybrominated diphenyl ethers (PBDE)
外殼塑料	○	○	○	○	○	○
電機	○	○	○	○	○	○
線路板	○	○	○	○	○	○
電源線	○	○	○	○	○	○
備考1. “超出0.1 wt %” 及 “超出0.01 wt %” 係指限用物質之百分比含量超出百分比含量基準值。 Note 1: “Exceeding 0.1 wt %” and “exceeding 0.01 wt %” indicate that the percentage content of the restricted substance exceeds the reference percentage value of presence condition.						
備考2. “○” 係指該項限用物質之百分比含量未超出百分比含量基準值。 Note 2: “○” indicates that the percentage content of the restricted substance does not exceed the percentage of reference value of presence.						
備考3. “-” 係指該項限用物質為排除項目。 Note 3: The “-” indicates that the restricted substance corresponds to the exemption.						

