

# 禾聯碩股份有限公司

## 產品保證書

商品名稱		購買日期	
商品型號		經銷商(蓋店章)	
姓名			
電話			
地址			

※請務必填妥購買日期並蓋店章以確保權益，如未蓋店章、日期請保留原始發票。

送站修理 ※若須到府服務酌收外出基本費300元

- 憑本保證書及發票，自購買日起壹年內免費服務。
  - 小家電產品如需服務請送至總公司或全省服務站中心。
  - 本公司小家電產品轉為營利商務用時，保固減半(6個月)。
  - 產品維修時請出示本保證書，若無法提出，則以製造出廠日期為保固啟始日加一年。
5. 非保證範圍：
- 本服務保證內容之範圍不包括產品內部、外部、外觀及任何隨機附贈之產品、消耗品(如電池、燈泡、濾網、磁頭等)及相關配件產品(包裝材、遙控器、說明書等)之損壞或遺失。
  - 本機以外之附件、配件。
6. 因下列情形而發生故障者，雖在保證期間內亦不予免費優待：
- 由於天災地變或人為引起之故障或損毀。
  - 因使用不當、異常電壓，以致商品故障或損毀。
  - 擅自改裝商品或外人拆解檢修所引起之故障或損毀。
  - 安裝位置之遷移或搬運所引起之故障或損毀。
  - 任意拔除電源插頭的接地端，等同人為毀損機體，故不在保固範圍內。
  - 若產品為福利品，全機零組件保證期限一年，但外觀不保固。
7. 遇有下列情形之一，本公司得按價收費：
- 超過保證期間者。
  - 未出示本保證書者。
  - 保證書記載經塗改或模糊不清者、內容與現物不符者。
  - 保證書內容購買日期未填寫及未加蓋經銷商店章者，視同失去保證效力。
  - 保證期間外之檢修或調整服務，不論是否更換零件，按公司規定酌收檢修費300元。

本保證書如有遺失，恕不補發，敬請妥為保存。  
服務區域限中華民國管轄區內。

### 全台服務中心

公司：桃園縣龜山鄉華亞科技園區科技三路88號 TEL: (03)396-1188  
服務部：桃園縣龜山鄉華亞科技園區科技三路88號 TEL: (03)327-5407  
台北站：台北市南港區成功路一段22號 TEL: (03)396-1188  
新竹站：新竹市竹光路197號 TEL: (03)610-6383  
台中站：台中市烏日區三和里中山路3段130-3號 TEL: (04)2338-0480  
雲嘉站：雲林縣斗南鎮延平路二段552-9號 TEL: (05)597-7800  
台南站：台南市安定區新吉里新吉281-5號 TEL: (06)593-8133  
高雄站：高雄市鳥松區水管路39號 TEL: (07)733-5113

禾聯碩股份有限公司



TEL: (03) 396-1188 FAX: (03) 396-1199  
http://www.heran.com.tw  
免付費服務電話: 0800-667-999  
服務傳真專線: (03) 2627866

# HERAN

# 使用說明書

## 禾聯氣旋式吸塵器

型號：EPB-275

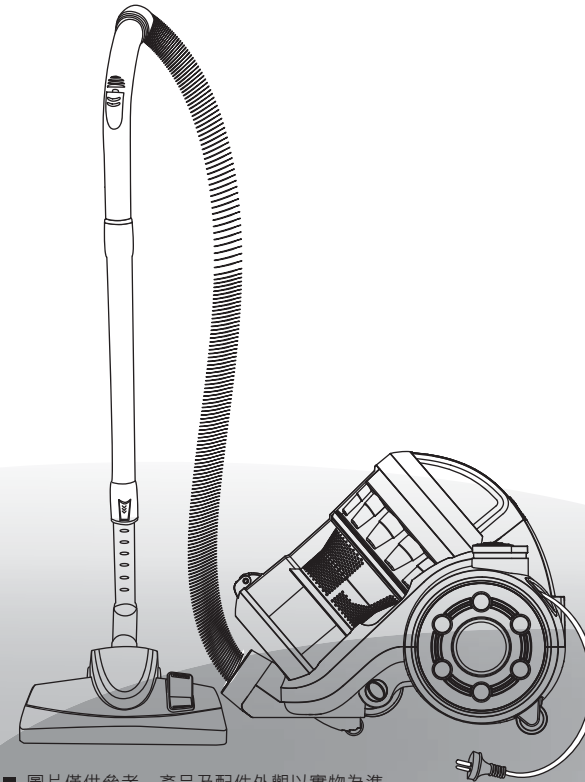

■ 圖片僅供參考，產品及配件外觀以實物為準

禾聯碩官方網站



QR CODE

- 使用本產品前請詳閱說明書，並妥善保存以備參照使用。
- 保證書印製於說明書最後頁，請主動要求經銷商填妥購買日期及蓋店章，以確保您的權益。

EPB-275, EPB-276, EPB-277, EPB-278,  
EPB-267, EPB-287, EPB-257, EPB-460,  
EPB-461, EPB-462, EPB-463, EPB-406,  
EPB-416, EPB-426, EPB-436

品名	禾聯氣旋式吸塵器	型號	
電源電壓	110V 60Hz	消耗功率	1200W
淨重	5.5kg	機體尺寸	420x280x340 mm

## 安全注意事項

## 各部名稱

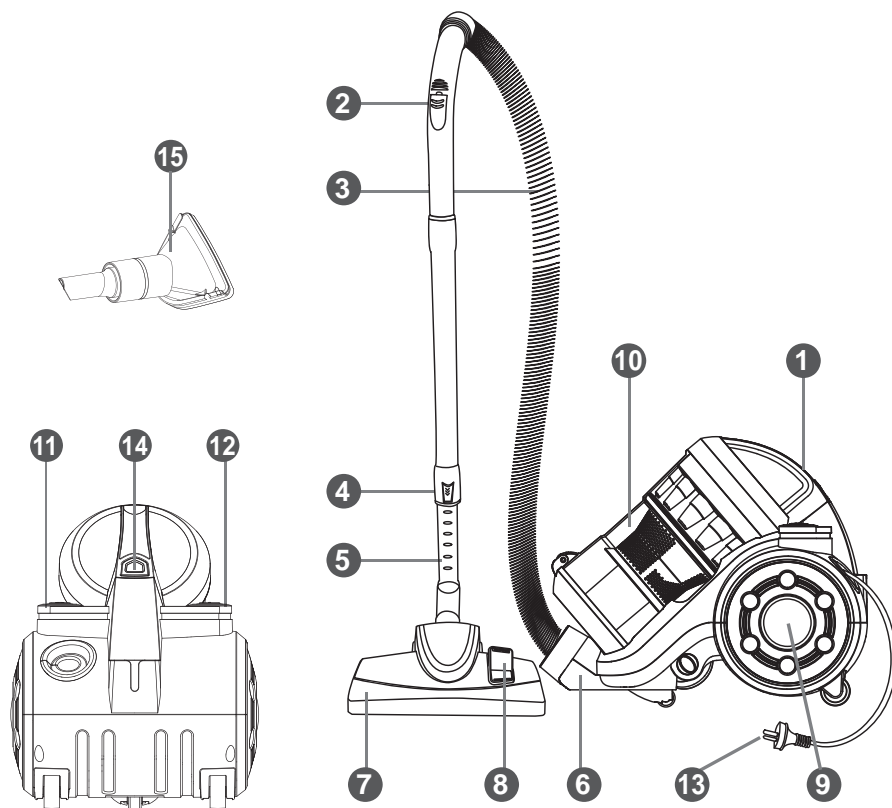

- |          |         |           |           |
|----------|---------|-----------|-----------|
| 1 手持握把   | 5 金屬伸縮管 | 9 HEPA濾網蓋 | 13 電源線    |
| 2 洩壓閥    | 6 軟管連接埠 | 10 集塵桶    | 14 集塵桶卸除鍵 |
| 3 軟管     | 7 金屬地刷  | 11 電源開關按鈕 |           |
| 4 金屬管伸縮鍵 | 8 地刷切換  | 12 自動收線按鈕 | 15 2合1配件刷 |

- 01 您的吸塵器是一台電動機具：請務必按照正常使用條件進行使用。
02. 請勿讓吸塵器在無人看管操作的情況下獨自運轉。
03. 嚴禁吸入下列物體，否則可能會損壞吸塵器，引起火災或造成人身傷害等意外。
  - A. 發熱物體，如炭火、煙頭。
  - B. 銳利碎片，如玻璃。
  - C. 有害物品（溶劑、腐蝕劑），侵蝕劑（酸劑、清潔劑）及水等液體。
  - D. 易燃易爆物品，如汽油或酒精製品。
04. 清潔、維修或暫時不用吸塵器時，必須切斷電源。
05. 切斷電源時，不可直接拉扯電源線體，應用手輕握最前端之插頭塑膠部位拔下插頭。
06. 避免強拉或折疊軟管，否則易導致軟管變形或破損。
07. 檢查確認吸塵器使用電壓必須與供電電壓一致。
08. 請避免吸塵器的電源線觸碰銳利或過於粗糙的物品，以免破壞電源線。
09. 請勿將吸塵器浸入水中，避免接近發熱器具或曝曬，以免發生火災。
10. 請勿拖拉電源線來移動本吸塵器。
11. 請勿讓小孩玩弄、操作吸塵器，以免發生意外。
12. 搬運過程中請勿按塵桶按鈕，以防機器脫落砸傷。
13. 使用本產品吸取石灰、水泥灰或其他建築材料及垃圾有可能導致電機故障或產品破壞，故建議不要使用吸塵器吸取該類垃圾。

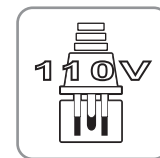

## 安全注意事項

14. 本產品為乾式吸塵器，勿吸溼。
15. 本產品僅供室內使用，且為家用，若做為營業使用將喪失保固資格。
16. 下列情形時，請不要使用吸塵器：
  - A. 發生摔落並出現明顯破壞或運轉不正常。
  - B. 電源線破損時。
 遇到上述情況時，不要打開機器，及時運至本公司指定維修部檢修。
17. 避免在吸入口堵住的狀態下長時間運行，以免電機損壞及吸塵器發熱變形。
18. 本產品屬於Y型連接，如果電源軟線破壞，為了避免危險，必須由製造商、其維修部或類似部門的專業人員更換。

## 配件使用說明

- 1 組合吸刷適合吸除窗縫、傢俱縫、角落等小縫隙處的灰塵或短毛布藝傢俱處的灰塵，可根據需求轉動刷頭調節。



圖1

- 2 家飾吸頭適合清除床面、布藝沙發、臺面等傢俱表面的灰塵。(圖1)



圖2

- 3 踏下地刷踏板，伸出刷毛時可進行地板吸塵。(圖2)

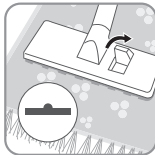

圖3

- 4 踏下地刷踏板，縮進刷毛時可進行地毯吸塵。(圖3)

※提示：對於髒的地毯和地板，使用大吸力；對於窗簾、桌布等物品時，使用小吸力。

## 使用說明

### 使用前組裝方法

- 1 將軟管配接器握住，對準吸塵器風口處的連接卡榫，並推進風口處的連接卡榫，用力往裡推至"喀嚓"聲鎖定(圖1)。若要卸除軟管，請按著軟管配接器上側的釋放按鈕，然後拉出軟管即可。



圖1

2. 彎管與金屬伸縮管連接時，請於圖示對準插入即可。(圖2)

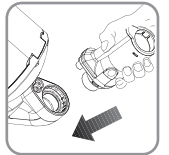

圖2

3. 若要調整金屬伸縮管的長度，按住高度伸縮鍵向外拉出金屬伸縮管，至所需長度並確定金屬伸縮管卡入到位，即可放開高度伸縮鍵(圖3)

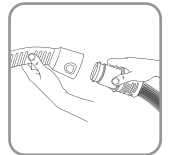

圖3

4. 連接時，將地刷管插入金屬伸縮管口徑較大的一端內，然後左右轉動插入到底。(圖4)

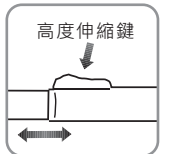

圖4

5. 拔出電源線到所需的長度。(圖5)

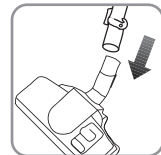

圖5

6. 拉出與電源線電源線可拉至黃色標記長度，嚴禁超過紅色標記。(圖6)

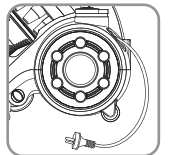

圖6

## 使用說明

7. 開關將插頭插入電源插座後，按下開關按鈕即可控制吸塵器的啟動與停止。(圖7)

8. 使用完畢後請先從插座拔下插頭，然後用手指按下吸塵器後部的電源線卷線按鈕即可。

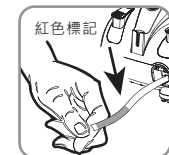
## 吸力調整

9. 透過彎管手把上的洩壓閥前後滑動風量調節器來調節吸力(圖8)，用你的拇指操作洩壓孔大小，完全關閉時，達到最大的吸力，方孔的面積露的越多，吸力越小。



圖7



圖8

## 集塵桶部件的清潔與保養

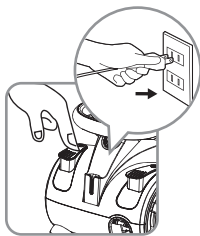
將集塵桶時常保持乾淨，您可以持續享有其頂級的性能和最佳的除塵效果，應清洗的集塵桶組件及步驟如下。

## 集塵桶清潔步驟

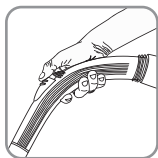
1. 拆除集塵桶前請關閉電源並拔除電源線。(圖1)
2. 輕按集塵桶卸除鍵手持握把取出集塵桶。(圖2)
3. 按壓集塵蓋開關鍵(圖3)，開啟集塵蓋傾倒內部垃圾，確認集塵桶內垃圾清空後，請關閉集塵蓋。(圖4)



圖1



圖2

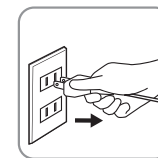

圖3

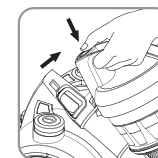

圖4

## 旋風濾網清潔步驟

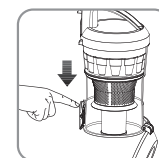
1. 手持握把逆時針旋轉塵杯直到顯示解鎖的符號(圖5)，提起塵杯取下旋風濾網。(圖6)
2. 要清潔旋風濾網(圖7-1)及塵杯內部(圖7-2)，請使用軟毛刷輕刷或濕布擦拭。

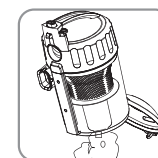

圖5



圖6

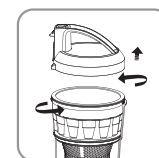

圖7-1

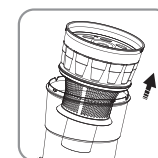

圖7-2

因旋風濾網為醫療等級HEPA，請特別注意：

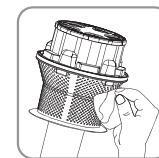
- (1) 旋風濾網不能浸泡在水裡，或用水沖洗。
- (2) 不要使用洗滌劑或煮沸的水來清洗。
- (3) 須確實安裝集塵桶組件(含塵杯及旋風濾網)才能啟動機體電源，否則將損壞吸塵器的機電裝置。

## 二次過濾HEPA清潔與保養

## 清潔步驟

1. 手握HEPA濾網蓋逆時針旋轉，直到HEPA濾網蓋開關標示▲指向解鎖的符號(圖1)。



圖1

2. 取下濾網蓋抽出HEPA濾網。(圖2)



圖2

3. 輕輕拍打濾網及濾網罩的側邊以去除累積的灰塵，再以溫水(水溫不得高於40°C)清洗濾網，並徹底晾乾。(圖3)

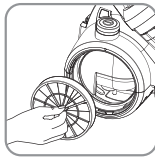

圖3

3. 確認HEPA濾網組件(含濾網蓋及HEPA濾網)全部乾燥，並將HEPA濾網放回，蓋上濾網蓋順時鐘方向旋緊，直到HEPA濾網蓋開關標示▲指向鎖定的符號。(圖4)

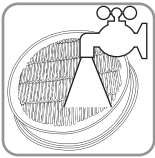

圖4

## 清潔注意事項:

- (1) HEPA濾網切勿以洗衣機清洗或以吹風機吹乾。
- (2) 安裝濾網前，請確定濾網為乾燥狀態，或自然風乾至少24小時以上。
- (3) HEPA濾網切勿以清潔劑或沸水清洗。
- (4) 須確實安裝HEPA濾網組件(含濾網蓋、濾網)才能啟動機體電源，否則將損壞吸塵器的機電裝置。

## 緊急處理方式

使用中如有異常狀況發生，請依下列步驟處理：

01. 拔除電源插頭。
02. 靜置機器，送往最近的經銷商或本公司服務站檢修。
03. 本產品的電源線如有任何損壞時，必須由本公司服務站之專業維修技術人員更換，以避免危險。

## 常見故障排除指南

本品在使用時如發現異常，請先查閱下表。

故障現象	可能原因	處理方法
吸塵器完全不工作	<ol style="list-style-type: none"> <li>1. 電源插頭未在插座上插牢</li> <li>2. 電源插座沒有電</li> <li>3. 吸塵器開關沒有打開</li> </ol>	<ol style="list-style-type: none"> <li>1. 重新插入插頭</li> <li>2. 檢查斷路器</li> <li>3. 按下機器的電源開關</li> </ol>
吸力減弱	<ol style="list-style-type: none"> <li>1. 主地刷或附件吸頭堵塞</li> <li>2. 塵桶中的灰塵過滿</li> <li>3. 集塵桶HEPA灰塵堆積過多</li> </ol>	<ol style="list-style-type: none"> <li>1. 清理堵塞物</li> <li>2. 及時清理垃圾</li> <li>3. 清洗 HEPA</li> </ol>