

# 禾聯碩股份有限公司

## 產品保證書

|      |  |          |  |
|------|--|----------|--|
| 商品名稱 |  | 購買日期     |  |
| 商品型號 |  | 經銷商(蓋店章) |  |
| 姓名   |  |          |  |
| 電話   |  |          |  |
| 電子信箱 |  |          |  |
| 地址   |  |          |  |

承蒙惠顧不勝感激，為維護您的權益，應即請經銷商於保證書填寫購買日期及加蓋店章，同時保留發票為依據，否則將以製造出廠日期算起保固。

本產品保固方式：

- 一、憑本保證書，自購買日起一年內免費服務。
- 二、小家電產品如需服務請送至總公司或全省服務中心，除濕機(10L以上機種)、清淨機(CADR值300 m/h以上機種)、水冷扇、葉片式電暖器、洗碗機、馬桶座與行動水箱(40L、50L、60L)，為可到府維修商品，偏遠地區及離島除外。
- 三、本公司小家電產品轉為營利商務使用時，保固減半(六個月)。
- 四、本服務保證內容之範圍不包含產品內外部外觀及任何附贈、加購之配件產品、消耗品(如電池、燈泡、濾網、烤盤、烤架、磁頭等)、配件產品(如扇葉、充電座、充電器、毛刷、相關包裝材、說明書)等之損壞或遺失。
- 五、遙控器保固三個月。
- 六、非人為因素造成損壞，充電型電池、吸塵器之電動地刷保固一年。
- 七、非人為因素造成損壞，行動冰箱全機(含模組)保固一年，壓縮機三年保固。
- 八、選購高單價配件品，如需要了解產品型號與對應之保固期限，請洽服務人員了解。

注意事項

- 一、產品維修時請出示本保證書及發票，否則以出廠日為保固起算日；另保證期間內所更換之故障零件皆歸本公司所有。
- 二、如有下列情形之一者，雖在保固期間內亦不予免費保證：
  - 1.天災(水災、火災、地震、雷擊等)、人為因素、鼠害、蟑螂、蟻害、壁虎、蟲害等、公共災害、化學物品、特殊環境(散熱差、車輛或船舶)造成之產品故障。
  - 2.位處於溫泉硫磺區、沼氣區、高鹽分地區、因硫磺、沼氣、鹽害所造成之產品損壞。
  - 3.產品未依說明書內容操作、擅自改裝或由非本公司授權之專業人員檢修所引起之故障或損毀。
  - 4.安裝位置之遷移或搬運所產生之故障；外觀因使用自然髒汙或損毀者。
  - 5.產品如經本公司工程人員檢查後判定屬於安裝不良所引起之故障時，由原安裝之店家負責，本公司不負安裝補正責任。
  - 6.產品之安裝工程不在本公司保證範圍內，如有因此產生問題以致影響產品性能無法正常發揮，應由原購經銷商與購買者間之約定，自行負責屬於安裝工程範圍內之保固責任。
  - 7.產品安裝時如未考量日後服務空間或人員安全性問題造成現場無法維修時，須另行拆裝或移至安全處所方能服務之所有費用由使用者自行支付；本公司服務工作人員判斷維修位置若有生命危險之疑慮，則本公司有權不予服務。
- 三、遇有下列情形之一，本公司得按價收費：
  - 1.超過保證期間者。
  - 2.出示本保證書及發票，致以出廠日為保固起算日，超過保固期限者。
  - 3.保證書記載經塗改或模糊不清者、內容與現物不符，又無法提供發票或購買憑證者。
  - 4.保證書內容購買日期未填寫及未加蓋經銷商店章，又無法提供發票或購買憑證者。
  - 5.保證期間外之檢修或調整服務，不論是否更換零件，按公司規定的收檢修300元。
  - 6.零件另計。
- 四、下情況酌收300元以上外基本費(依地區收費)
  - 1.保證期限內因使用環境問題所衍生之服務案件，例如：人為操作不當使用說明、調整服務(非產品品質不良)。
  - 2.免費保證期外之到府服務案件，更換零件者依現場維修報價收費，如未換修零件或報價不維修者。

### 禾聯碩股份有限公司

TEL : (03)396-1188 TFX : (03)396-1199

http : //www.heran.com.tw

免付費服務電話：0800-667-999

服務傳真專線：(03)2627866

委製商/進口商：禾聯碩股份有限公司



全台服務中心  
查詢禾聯家電各地服務中心  
請掃描QR碼



顧客服務  
保證書登錄、線上諮詢、報修、  
說明書下載及產品相關問題，  
請掃描QR碼了解更多。

※請上網登錄保證書資料，以確保相關權利。

# HERAN

# 使用說明書



禾聯  
HERAN

## 除濕機

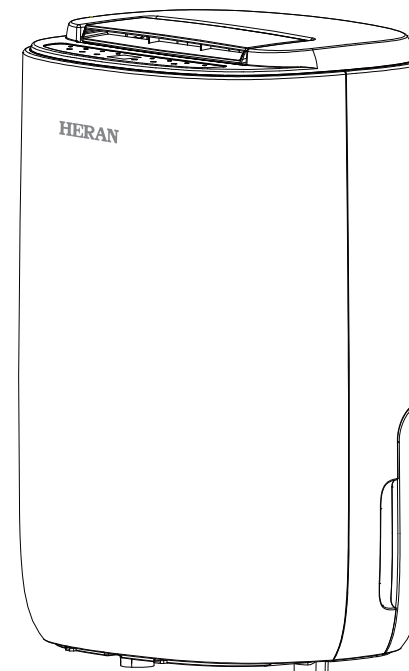

顧客服務



QR CODE

禾聯碩官方網站



QR CODE

圖片僅供參考，產品以實物為準。

# 目錄

歡迎使用禾聯『除濕機』！

為確保使用安全，操作前請您仔細閱讀說明書並妥善保存，以便日後參考。

---

以下為本說明書之系列型號：

HDH-12DYB10(N)、HDH-12DYB30(N)、HDH-12DYB50(N)、HDH-12DYB70(N)、  
HDH-12DYB90(N)、YDH-12DYB10(N)、YDH-12DYB30(N)、YDH-12DYB50(N)、  
YDH-12DYB70(N)、YDH-12DYB90(N)、SDH-12DYB10(N)、SDH-12DYB30(N)、  
SDH-12DYB50(N)、SDH-12DYB70(N)、SDH-12DYB90(N)

---

|                   |   |
|-------------------|---|
| 安全注意事項 .....      | 1 |
| 各部件名稱 .....       | 3 |
| 使用方法 .....        | 4 |
| 清潔保養與收藏 .....     | 7 |
| 產品規格與常見故障排除 ..... | 8 |

---

# 安全注意事項

★使用本產品前，請詳細閱讀本使用說明書，將幫助您正確使用本產品。為防止因使用不當而造成不必要的人身傷害和財產損失，請您在使用前務必注意以下事項：

- ❶ 機器內有壓縮機，需直立放置，如有傾倒或長途運輸，請至少把機器直立放置2小時以上，再通電開機。
- ❷ 機器內有壓縮機，適用溫度範圍5~35°C，另外，如果除濕機長時間在18°C以下的工作環境下工作，會進行除霜模式，對除濕功能會有一定影響。
- ❸ 基於除濕機的運作原理，除濕機吹出的風是略高於環境溫度的，所以室內溫度會略微上升。
- ❹ 請確實安裝好水箱，水箱未安裝或電磁浮球偏移時，機器將不能運行。
- ❺ 在安裝、維護或維修產品前必須關閉產品電源。
- ❻ 電源線及插頭有破損或插頭插入後如有鬆動時請勿使用，否則可能造成觸電、短路、火災等事故。
- ❼ 請勿碰撞、破壞、過度彎曲、拉伸、扭擰、扎束、重壓或擠壓電源線，否則可能會造成火災、觸電、短路等事故。
- ❽ 若電源軟線損毀，為避免危險，必須由原廠專業維修人員進行更換。
- ❾ 只可使用單向交流電，且電源插座需要有接地端口，切勿通過延長線連接，否則可能會造成火災、觸電等事故。
- ❿ 應注意兒童，確保不玩耍本產品，並在家長、成人之陪同下進行相關操作。
- ⓫ 本電器不預期供生理、感知、心智能力、經驗或知識不足之使用者(包含孩童)使用，除非在對其負有安全責任的人員之監護或指導下安全使用。
- ⓬ 請勿自行改造，非修理技術人員請勿拆卸和修理，否則可能會造成火災觸電、受傷。修理請與本公司服務中心聯繫。
- ⓭ 手潮濕時，請勿插拔電源插頭，可能會造成觸電及受傷等事故。

# 安全注意事項

- 14 如果長期不使用，必須拔掉電源線插頭，否則絕緣性能可能下降而導致觸電、火災等事故。
- 15 為了確保平穩安靜運行，請將產品擺放在穩定水平地面。
- 16 不能用汽油、油漆稀釋劑等擦拭，也不要對機器噴殺蟲劑，否則可能造成觸電、火災等事故。
- 17 當室內使用噴霧型殺蟲劑，或是環境中充滿油汙、燃燒的香或化學煙霧時，請不要使用本產品。
- 18 進風口與出風口處請勿堵塞、插入手指或異物，否則可能會造成觸電或引發其他事故。
- 19 請勿在氣體用具、加熱裝置和火爐附近使用本產品。
- 20 請勿將電源線放置於地毯或滑槽下，並將電源線遠離可能會造成絆倒的區域。
- 21 使用之後，在您移動或清潔產品之前，務必先將電源插頭拔掉。
- 22 切勿讓機器傾倒或跌落，否則可能會造成人員傷害，因水溢出可能損壞地板或家居用品。
- 23 請勿站、坐或靠在機器上，否則會導致除濕機翻倒，對人體造成傷害。
- 24 請勿讓出風口氣流長時間對著身體，尤其是無法調節濕度者，例如：嬰兒、兒童或老人，否則可能會損壞身體狀況並導致脫水。
- 25 水箱積水直接倒棄，請勿作為他用。

## ※使用前準備：

- 請與其他物體間隔前後50cm以上，上部60cm以上，左右30cm以上。
- 首次使用前，請注意機器上標示，使用與銘版值一致的電源規格，電源插座須有接地端口。
- 機器經過長途運輸，請把機器直立放置2小時後再開機。
- 取下電源線並可靠、牢固的插入電源插座。
- 確認機器的進風口和出風口不被其它物體遮蔽或阻擋。確保機器的進風和出風順暢可有效發揮機器的性能，減少電費支出。

# 各部件名稱

## 各部件名稱

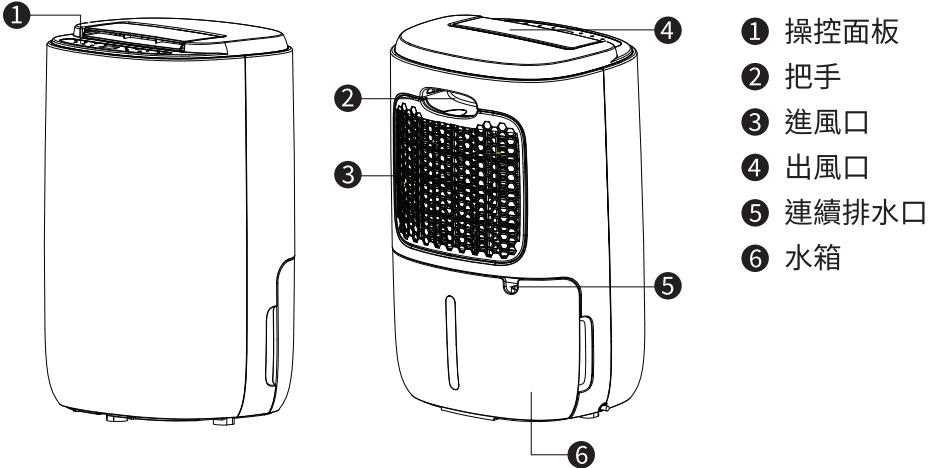

- ① 操控面板
- ② 把手
- ③ 進風口
- ④ 出風口
- ⑤ 連續排水口
- ⑥ 水箱

## 基本功能

### 【定時關機 🕒】

1~24小時定時關機設定。

### 【兒童安全鎖 🔒】

防止兒童錯誤操作。

### 【自動導風 🌀】

可自動調節導風角度。

### 【乾衣模式 👕】

高速風連續運行，使脫水後的衣物快速乾燥。

### 【自動除霜 ❄️】

該功能可以讓除濕效能發揮的更出色。

### 【水滿自動停機 🚰】

當水箱水滿時，水滿指示燈會常亮，除濕機將會自動停止運行。

### 【濕度調節 🌡️】

用戶根據需求，將濕度控制在適宜範圍內。

### 【壓縮機延遲保護 🛡️】

每次關機與重新開機的時間間隔需滿足3分鐘，壓縮機才能啟動，從而保護壓縮機，延長壓縮機的使用壽命。

# 使用方法

## 操作說明

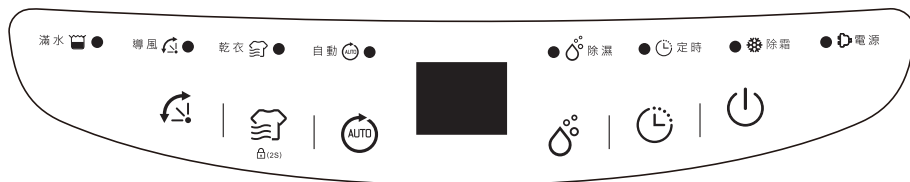

### 【電源鍵 】

接通電源後，蜂鳴器鳴叫一聲，除濕機進入待機狀態。按下電源鍵，除濕機開機進入C0(連續除濕)模式運轉，電源指示燈亮起。再次按下電源鍵即可關閉除濕機。

### 【濕度設定鍵 】

手動除濕模式下，除濕指示燈亮起，按  鍵可設定濕度；當環境濕度到達設定濕度時，除濕機將停機(風機延遲3分鐘關閉)，超過設定濕度3%時恢復運轉。



**注意：**■在每次通電或開機引起的壓縮機啟動，除濕機均需要經過5分鐘後方可執行因濕度到達關停壓縮機的指令。

■濕度設定完成3秒後，顯示螢幕會顯示目前環境濕度。

### 【定時鍵 】

按一次進入定時關機(1~24小時)設定狀態，顯示螢幕顯示"00"；繼續短按定時鍵可設置所需定時時間，每按一次遞增1小時，長按即可快速累加定時時間。

### 【自動導風鍵 】

每按一次，可開啟或關閉導風板擺動。

### 【自動除濕模式鍵 】

在該模式下，除濕機將自行檢測運轉如下：

- 環境濕度 > 65%，壓縮機開啟，風機固定為高速風。
- 65% ≥ 環境濕度 ≥ 55%，壓縮機開啟，風機固定為低速風。
- 55% > 環境濕度，壓縮機關閉，風機固定為低速風。

# 使用方法

## 【兒童安全鎖 】

長按乾衣鍵  2秒，螢幕顯示"LC"，兒童安全鎖功能啟動，除該按鍵以外，其他按鍵均被鎖定，同樣的操作可解除鎖定。鎖定時螢幕顯示分為兩種：

■開機狀態下，螢幕顯示"LC"，3秒後跳轉顯示當前環境濕度，觸按任意鍵均顯示"LC"。

■關機狀態下，螢幕顯示"LC"，3秒後熄滅，觸按任意鍵均顯示"LC"。

## 【電源指示燈 】

待機時常滅，開機後常亮。

## 【除霜指示燈 】

除霜時常亮。

## 【水滿指示燈 】

當水箱水滿後，水滿指示燈顯示紅色，只有電源鍵有效。此時需清空水箱中的水，並將水箱放置到位，機器才會自動恢復運轉。如水箱中的電磁浮標未復位，水滿指示燈也會亮起，需搖晃水箱使其復位並將水箱放置到位。

使用建議：■室內空氣濕度維持在55%-65%範圍，人體感知較為舒適，設定濕度在此範圍最佳；若濕度設定太低，除了使人感到乾燥以外，由於室內、外濕度差別大，濕氣擴散較快，致使壓縮機反復開機、停機，影響使用壽命也消耗較多能源。

■極端天氣，建議長時間使用；使用時門窗盡可能關閉，否則室外潮濕空氣不斷進入到室內，室內濕度將不易降低。

■輔助乾衣使用時，衣物相隔一定距離擺放，衣物請勿過於貼近除濕機出風口，以乾燥的衣物請盡早收掉。

# 使用方法

## 排水方法

本除濕機有2種排水方法，水箱排水和排水管排水。水箱排水可滿足日常使用需求，不需要外接排水管；若長時間使用連續除濕功能，可使用排水管排水，具體按以下步驟操作：

### 【水箱排水】

雙手扣住水箱兩側凹槽，慢慢拉出水箱並將水倒掉即可，如圖一。

### 【排水管排水】

- 1 按圖一取出水箱，露出排水口如圖二。
- 2 將水管(內徑14mm)插入排水口，且需固定牢固以防漏水，將水箱裝回水箱位，如圖二。
- 3 水管另一端連接排水孔或其他容器。

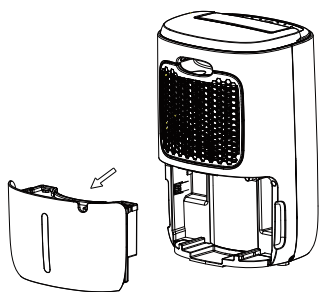

圖一

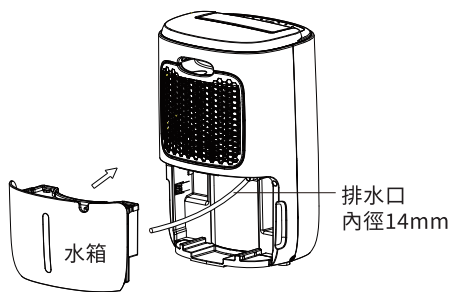

圖二



**注意：**如果改為連續排水，要確認排水管的排水口不能沉入水中，須為懸空滴落排水。

本除濕機採用無觸點水位開關，在除濕機運轉時取出水箱，除濕機將停止工作。

本除濕機出廠預設為水箱排水(水管為選配，如特殊情況需要水管時可諮詢原廠)。

當放入水箱時須將水箱接緊，如果水箱沒有放置好，水滿感應器仍然警示，除濕機將無法正常工作。

# 清潔保養與收藏

## 清潔與保養

### 【主機清潔】

將柔軟的抹布放在加入中性清潔劑的水中沾濕，擦拭外部後，再用乾抹布仔細擦拭。

### 【主機保養】

除濕機不使用時，應拔掉電源，將水箱內殘留水倒空並擦拭乾淨；應確認除濕機內部無殘留灰塵與積水。為保護除濕機內的電子零件及延長除濕機使用壽命，建議每月至少使用一次。

### 【水箱清潔】

建議每週清潔水箱。將水箱從主機上分離後，再用中性清潔劑擦拭水箱內部，用清水多次清洗以保證無殘留清潔劑，並用乾淨的布將水箱外側的水擦乾。

## 過濾網清洗更換

### 【過濾網清洗】

由於空氣濾網容易累積灰塵、阻塞進風通道，進而影響除濕效果，因此必須定期清洗。

- 如果除濕機經常在灰塵較大的地方使用，應1~5天清洗一次。
- 如果除濕機使用的環境比較乾淨，則可每月清洗一次。

### 【清洗過濾網的方法】

- ① 從除濕機後殼取下濾網框。
- ② 使用吸塵器吸除過濾網上的灰塵，也可用不超過40°C的溫水沖洗過濾網。
- ③ 清洗乾淨後晾乾或甩乾過濾網，然後將濾網框裝回除濕機。



注意：清潔除濕機前，請將電源線插頭從插座上拔除；清潔後，請將水箱安裝回原位置，如果水箱未正確安裝，除濕機將無法運轉。

# 產品規格與常見故障排除

## 常見故障排除

| 異常狀況        | 可能性原因分析                | 處理方式                           |
|-------------|------------------------|--------------------------------|
| 除濕機無法運轉     | 電源插頭未接通電源。             | 拔下插頭重新插入插座或檢查插座內是否有電。          |
|             | 沒有開機。                  | 按電源鍵開機。                        |
|             | 出現水滿燈常亮。               | 水箱重新定位或需要倒水，或是浮標掉落需重新安裝浮標。     |
| 除濕機不出水或很少出水 | 除濕機運轉時間不夠長。            | 請稍等。                           |
|             | 室內溫度低，除濕環境已乾燥。         | 除濕機在低於18°C的低溫環境中除濕量較小，可提高室內溫度。 |
|             | 設定濕度高於環境濕度。            | 設定濕度降至環境濕度以下。                  |
|             | 外接排水管打結或被壓扁。           | 請檢查排水管。                        |
| 除濕效果不好      | 外接排水管打結或被壓扁。           | 請檢查排水管。                        |
| 漏水          | 移動機器時過度傾斜或除濕機內殘留水未排乾淨。 | 應平穩地移動除濕機。                     |
| 出風口排出熱風     | 正常熱交換。                 | 正常現象。                          |
| 有液流聲        | 冷媒流動聲音。                | 正常現象。                          |

# 產品規格與常見故障排除

## 常見故障排除

| 故障代碼 | E 1                         | E 2                                   | E 3   | E 4   |
|------|-----------------------------|---------------------------------------|---|---|
| 代碼說明 | 盤管溫度傳感器或是其相關電路故障。           | 濕度傳感器或是其相關電路故障。                       | 進風口的溫度過高。   | 進風口的溫度過低。   |
| 狀態   | 除濕機仍可以運轉，每隔30秒將顯示一次E1，每次2秒。 | 除濕機仍可以運轉，濕度固定顯示50%，每隔30秒將顯示一次E2，每次2秒。 | 壓縮機停止運轉且風機以低風運轉，10分鐘後除濕機將自行檢查，若溫度降至正常值則除濕機恢復正常運轉。 | 壓縮機停止運轉且風機以低風運轉，10分鐘後除濕機將自行檢查，若溫度升至正常值則除濕機恢復正常運轉。 |

## 技術規格參數

### 主機功能參數

|         |                      |
|---------|----------------------|
| 產品名稱    | 除濕機                  |
| 額定除濕能力  | 6.0 L/D(27°C/RH60%)  |
| 額定電壓/頻率 | 110V~,60Hz           |
| 額定消耗功率  | 110W                 |
| 能源因數值   | 2.27L/kWh            |
| 水箱容量    | 2.6L                 |
| 連續排水管內徑 | 14mm                 |
| 機體重量    | 11.1kg               |
| 機體尺寸    | W300 x H482 x D250mm |



注意：連續排水管並非標配，可至五金行購買。



